

# Home MultiRoom

Cell Signal Booster

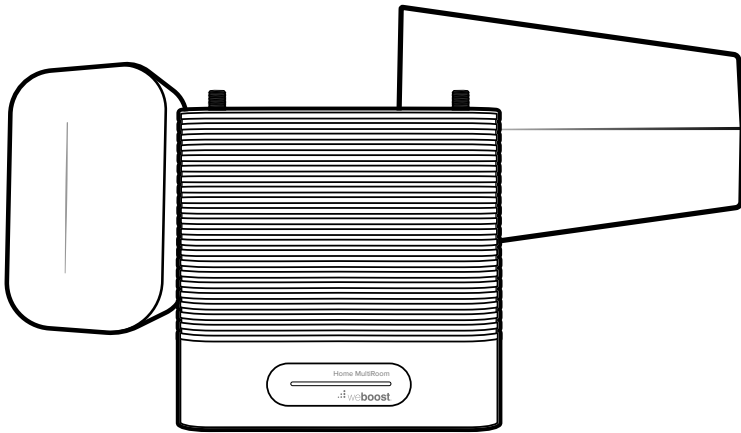

ENGLISH

FRANÇAIS

## Installation Guide

**NEED HELP?**

 [www.weboost.ca](http://www.weboost.ca)

 866.294.1660

---

# Index

Package Contents .....	1
Preparation .....	2
<b>STEP 1-A &amp; B:</b> Inside Antenna & Booster Placement .....	3
<b>STEP 2:</b> Mount & Point Outside Antenna Toward Nearest Cell Tower .....	5
<b>STEP 3-A:</b> Route & Connect Outside Antenna To Booster .....	8
<b>STEP 3-B:</b> Route & Connect Inside Antenna To Booster .....	9
<b>STEP 4:</b> Power Up The Booster & Optimize The System .....	10
Measuring Booster Performance .....	12
Light Patterns .....	14
Troubleshooting .....	15
Safety Guidelines .....	16
Specifications .....	19
Warranty .....	20

---

# Package Contents



Home  
MultiRoom

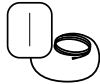

Inside  
Antenna  
(314440)

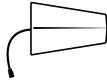

Outside  
Antenna  
(314445)



30' & 2-15'  
Cables (950630),  
(YX030-15W w/971129  
Barrel Connector)



Power  
Supply  
(850018)



Window Entry  
Cable  
(951177)



Outside Antenna  
Mounting Bracket



Wall Mount Brackets  
w/Command Strips



Cable Mounting  
Clips Qty. 15

---

# Preparation

## You Will Need (tools not included)

Make sure the following materials are prepared and ready for your installation.

ENGLISH



1 to 2 hours



1 Person (2 people to make antenna calibration easier)



- Ladder
- Drill (*if routing cable through wall*)
- 1"-3" diameter existing pole for mounting  
Outside Antenna (#901117 Pole Mount can be purchased separately if needed)
- Recommended: Power Strip with surge protection

NOTE: These instructions will walk you through a “soft” install process to find the optimal locations for the inside and outside antennas, then through the process of the permanent installation.

---

# Step 1-A & B: Inside Antenna & Booster Placement

Place the **Inside Antenna** where you need the greatest signal boost and place **Booster** in your desired location at least **24"** away from Inside Antenna.

NOTE: Do not connect booster to power until the system is fully installed.

TIP: The cable from the Inside Antenna can be routed into the ceiling and connected to the coax cable out-of-sight for a better look.

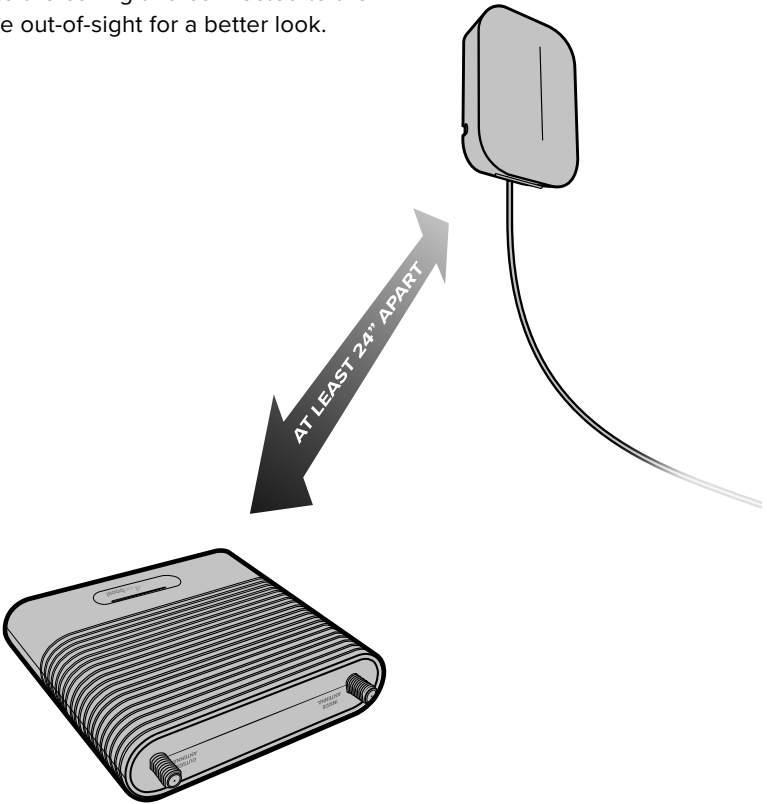

(STEP 1-A & B cont.)

The Inside Antenna can be mounted horizontal, vertical or on a desktop. Command strips can be used to secure mounting bracket.

**Inside Antenna Mounting Options**

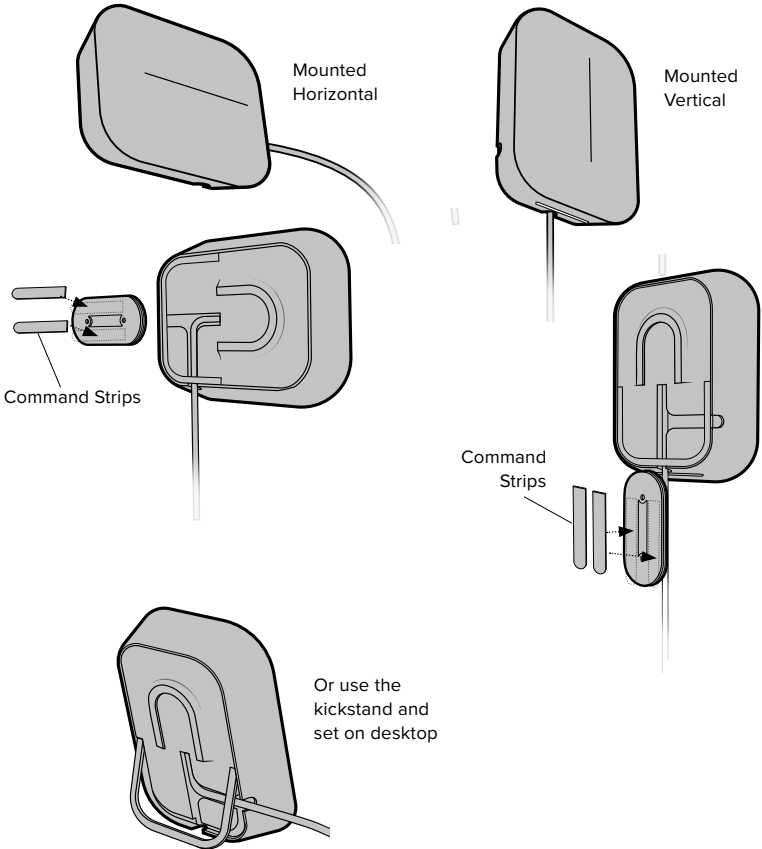

---

## Step 2: Mount & Point Outside Antenna Toward Nearest Cell Tower

**Pole mounting and wall mounting options are included.** The pole mounting option is preferred because it will be easier to adjust to the direction of the cell tower.

Attach the **Mount** to the Outside Antenna and use the **Bracket Clamps** to attach the Antenna to a pole or exhaust pipe.

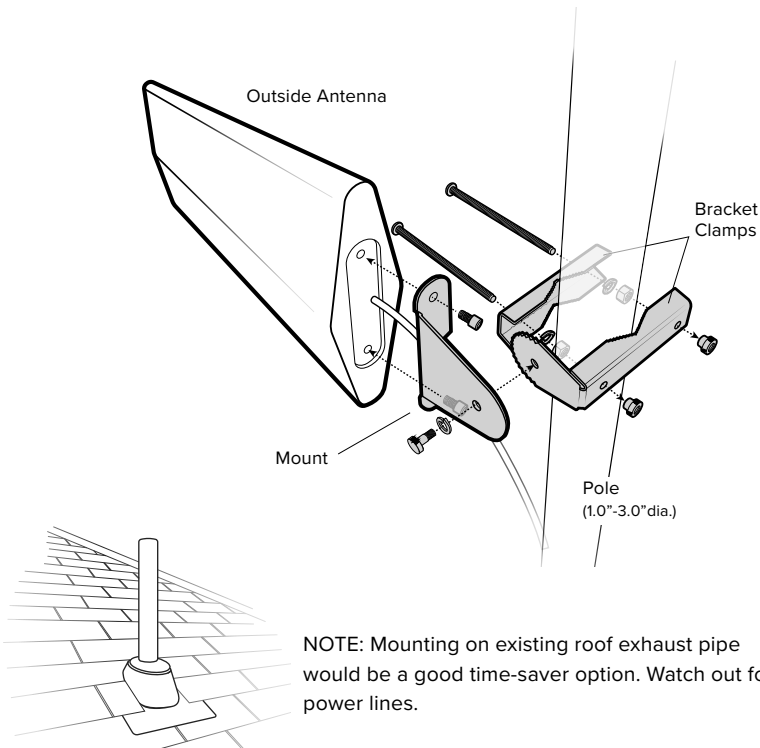

---

(STEP 2 cont.)

Point the **Outside Antenna** toward the nearest cell phone tower. To find the nearest tower, use an app such as 'Open Signal'. **This is the most critical step of the installation process because it will determine the overall performance of the booster system.**

**The greater the separation between the Inside and Outside Antennas, the better performance you will get from the booster.**

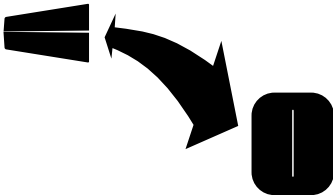
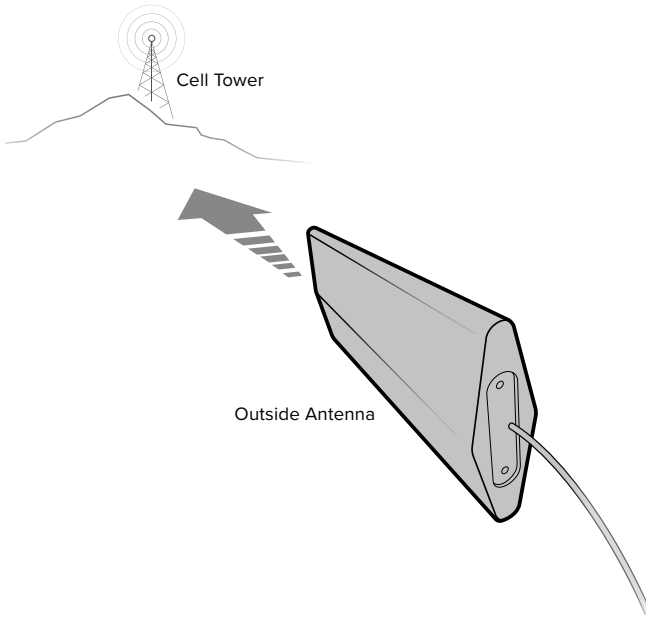

NOTE: The Outside Antenna must be at least **50 feet horizontal or 20 feet vertical** from the Inside Antenna for best performance. Make sure the Inside Antenna and Outside Antennas are setup so they are **facing away** from each other.



---

(STEP 2 cont.)

If there's not a pole to easily mount the Outside Antenna, this may be mounted on the fascia by fastening the bracket as shown below.

TIP: Make sure to do the optimization test on Step 4 to find the best side of your house before you mount this on the fascia.

**Mounting On Side Of Roof (Fascia)**

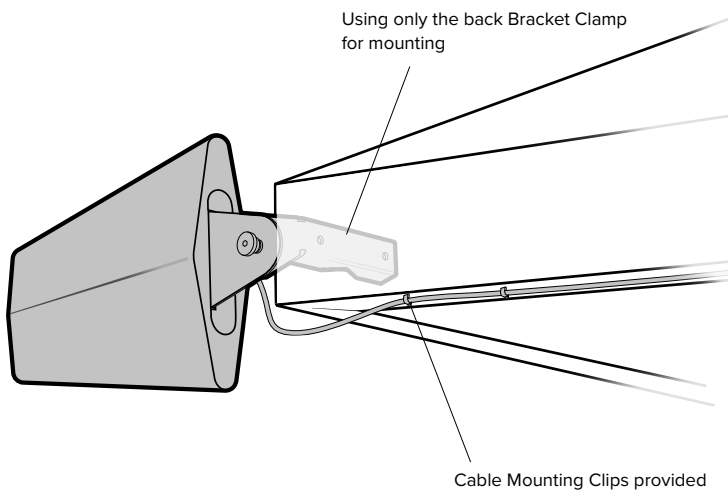

## Step 3-A: Route & Connect Outside Antenna To Booster

Connect the white **RG-6 Cable** to **Outside Antenna** and route cable into the home. A **Window Entry Cable** is provided to help make cable entry easier. All connections should be **finger tightened** only.

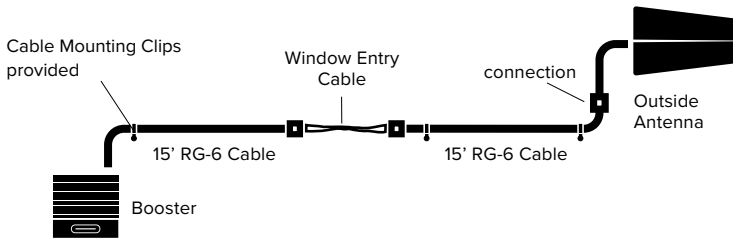

Route cable to the **Home MultiRoom Booster** and connect to the port labeled 'OUTSIDE ANTENNA'.

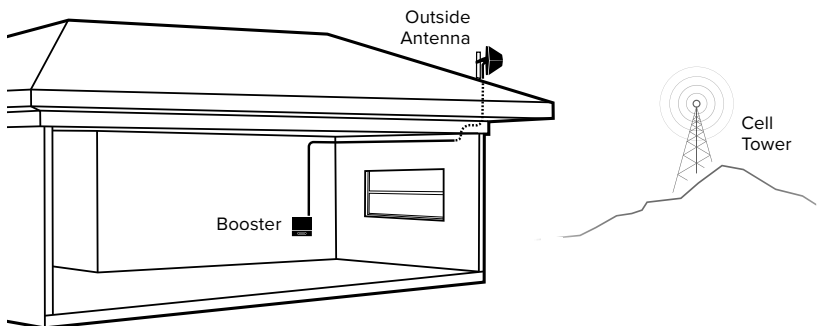

# Step 3-B: Route & Connect Inside Antenna To Booster

Connect the white **30' Cable** to Inside Antenna and route to the **Home MultiRoom Booster** and connect to the port labeled 'INSIDE ANTENNA'.

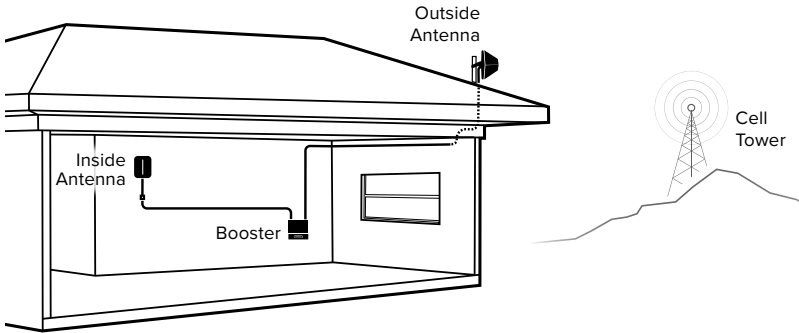
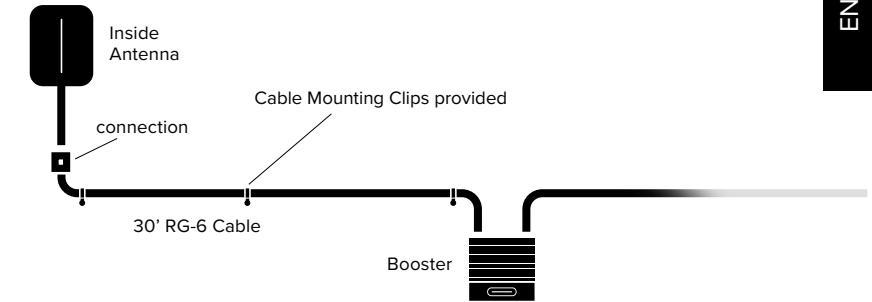

# Step 4: Power Up The Booster & Optimize The System

Plug the **Power Supply** into wall outlet then connect to end of booster labeled “” (turn 90° to lock connector).

NOTE: We strongly recommend using a power strip with surge protection.

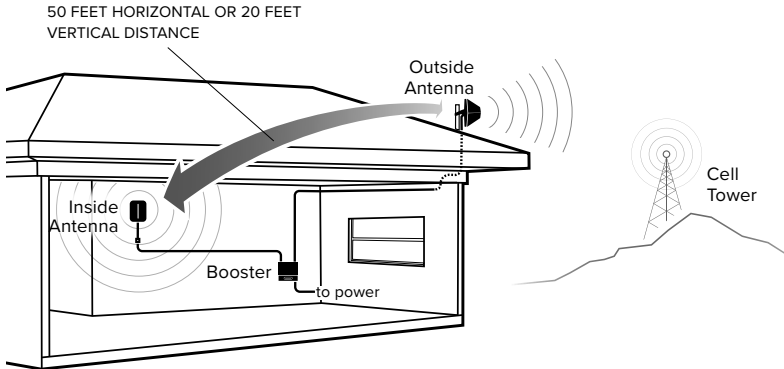
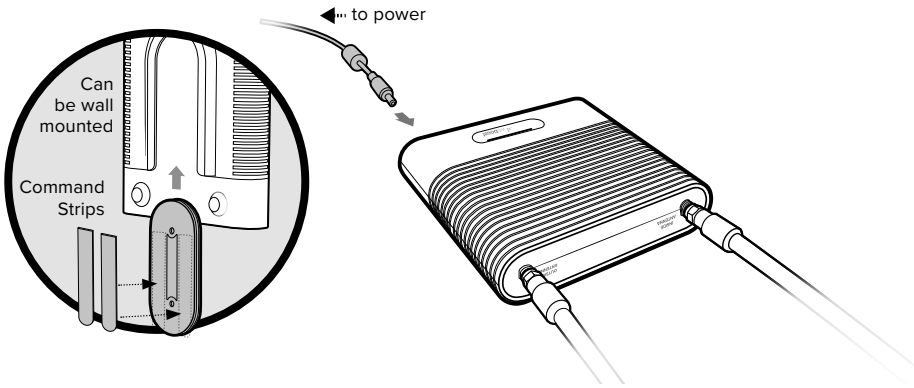

(STEP 4 cont.)

After powering up your system, you are now ready to optimize your system. Rotate the Outside Antenna in 1/8 turn increments, **after each turn, unplug and reconnect the booster to power while observing the signal level on your cell phone from the Inside Antenna's projected area.** Secure the Outside Antenna in place, pointing in the direction that gives you the strongest signal. Enjoy your boosted signal!

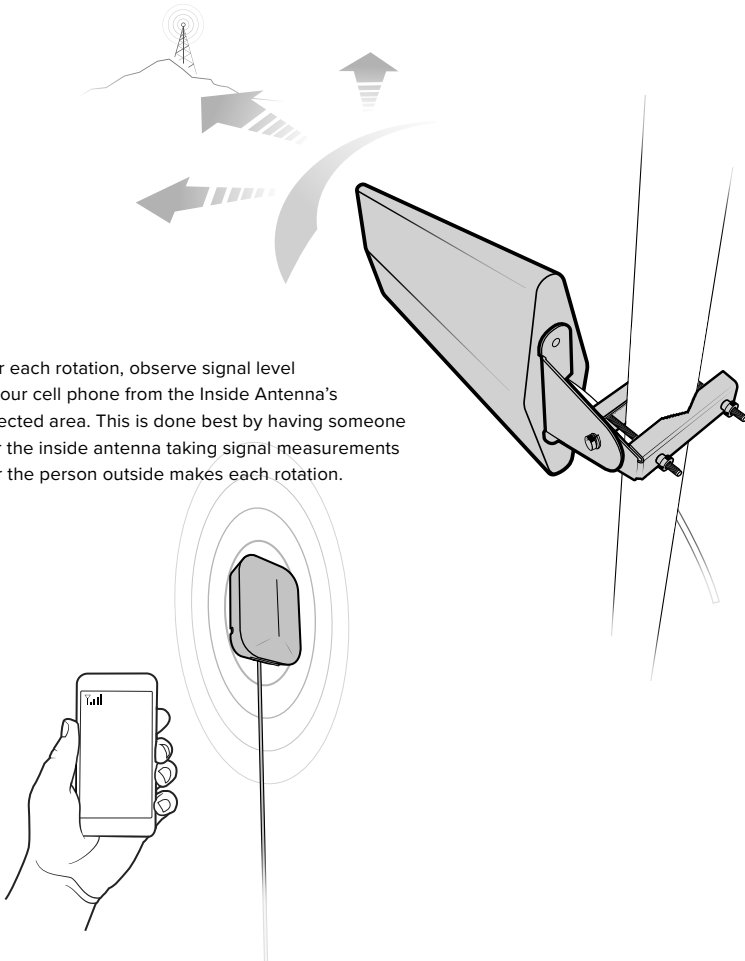

After each rotation, observe signal level on your cell phone from the Inside Antenna's projected area. This is done best by having someone near the inside antenna taking signal measurements after the person outside makes each rotation.

---

# Measuring Booster Performance

ENGLISH

## How To Get Signal Strength As A Number

### iPhone®

iOS 11 and later no longer displays the decibel (dBm) reading in 'Field Test Mode'. Tip: Using the dot signal strength indicator on your cell phone can assist you in finding the strongest signal direction as well as placing calls in different locations.

**For changes/updates on this issue, periodically go to [weboost.com/signalstrength](http://weboost.com/signalstrength).**

### Android™

Settings > About Phone > Status or Network > Signal Strength or Network Type and Strength (exact options/wording depends on phone model).

iPhone is a registered trademark of Apple Inc. Android is a trademark of Google Inc.

## All Other Phones & Alternate Methods

Go to [www.weboost.com/test-mode-instructions/](http://www.weboost.com/test-mode-instructions/)

(MEASURING BOOSTER PERFORMANCE cont.)

## Signal Strength without Booster

Note here: \_\_\_\_\_

## Signal Strength with Booster

Note here: \_\_\_\_\_

## Compare Results

Having an accurate measurement of signal strength in decibels (dBm) is crucial when installing your system. Decibels accurately measure the signal strength you are receiving.

SIGNAL STRENGTH	EXCELLENT	GOOD	FAIR	POOR	DEAD ZONE
3G/1x	-70dBm	-71 to -85dBm	-86 to -100dBm	-101 to -109dBm	-110dBm
4G/LTE	-90dBm	-91 to -105dBm	-106 to -110dBm	-111 to -119dBm	-120dBm

**DID YOU KNOW** a signal increase of just 3dB is 2 times the power and signal amplification!

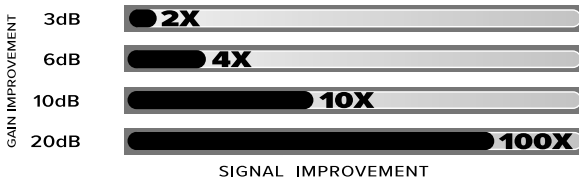

---

# Light Patterns

## Solid Green

This indicates that your booster is functioning properly and there are no issues with installation.

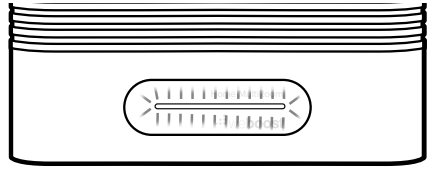

## Blinking Green & Red

Band has reduced gain. This indicates that one or more of the booster bands has reduced power due to a feedback loop condition called oscillation. This is a built in safety feature to prevent harmful interference with a nearby cell tower. If you are already experiencing the desired signal boost, then no further adjustments are necessary. If you are not experiencing the desired boost in coverage then refer to the Troubleshooting section.

## Solid Red

Band has shutoff. This is due to a feedback loop condition called oscillation. This is a built in safety feature that causes a band to shut off to prevent harmful interference with a nearby cell tower. Refer to Troubleshooting section.

## Blinking Green & Yellow

Band has reduced gain. This indicates that one or more of the booster bands has reduced power due to overload from a nearby cell tower. This is a built in safety feature to prevent harmful interference with a nearby cell tower. If you are already experiencing the desired signal boost, then no further adjustments are necessary. If you are not experiencing the desired boost in coverage then refer to the Troubleshooting section.

## Solid Yellow

Band has shutoff due to overload from nearby cell tower. Outside Antenna must be adjusted. Refer to Troubleshooting section.

## Light Off

If the Signal Booster's light is off, verify your power supply has power.



---

# Troubleshooting

IF YOU ARE HAPPY WITH THE COVERAGE, THESE LIGHT ISSUES DON'T HAVE TO BE RESOLVED. YOUR CARRIER'S BAND HAS NOT BEEN AFFECTED.

## FIXING ANY RED LIGHT ISSUES

This involves Solid Red & Blinking Green/Red lights.

- 1 Verify Outside and Inside Antenna face away from each other. Un-plug and re-plug in power supply.
- 2 Verify the Inside Antenna is at least 24" from the Booster and pointed away from the Booster. Unplug and re-plug in power supply.
- 3 Tighten all cable connections (be sure to finger tighten only, do NOT use tools). You may want to undo and redo the connection completely. Unplug and re-plug in power supply.
- 4 Increase the distance (horizontally or vertically) between the Outside and Inside antenna. Add included cable if needed. Un-plug and re-plug in power supply.

## FIXING ANY YELLOW LIGHT ISSUES

This involves Solid Yellow & Blinking Green/Yellow lights.

**Outside Antenna must be adjusted.** Wait 10 seconds between adjustments for the lights to reset.

**Pole Mount Option:** Rotate the Outside Antenna away from the strongest cellular signal in small increments (45°) until the light turns green. Unplug and re-plug in power supply.

**Mounting On Side Of Roof Option:** Change mount location. Move the Outside Antenna to a different location of the home/building to see if the lights turn green. Un-plug and re-plug in power supply. Then secure in place.

---

**NEED HELP?**



[www.weboost.ca](http://www.weboost.ca)



866.294.1660

---

# Safety Guidelines

To uphold compliance with network protection standards, all active cellular devices must maintain at least six feet of separation distance from Inside Panel and Dome antennas and at least four feet of separation distance from desktop Antenna.

Use only the power supply provided in this package. Use of a non-weBoost product may damage your equipment.

The Signal Booster unit is designed for use in an indoor, temperature-controlled environment (less than 100 degrees Fahrenheit). It is not intended for use in attics or similar locations subject to temperatures in excess of that range.

**RF Safety Warning:** Any antenna used with this device must be located at least 8 inches from all persons.

**AWS Warning:** The Outside Antenna must be installed no higher than 10 meters (31'9") above ground.

## This is a CONSUMER device.

---

BEFORE USE, you **MUST** meet all requirements set out in [CPC-2-1-05](#).

You **MUST** operate this device with approved antennas and cables as specified by the manufacturer. Antennas **MUST NOT** be installed within 20 cm of any person.

You **MUST** cease operating this device immediately if requested by ISED or licensed wireless service provider.

**WARNING.** E911 location information may not be provided or may be inaccurate for calls served by using this device.

This device may operate in a fixed location only, for in-building use.

## FOR MORE INFORMATION ON REQUIREMENTS SET OUT IN ISED CPC-2-1-05, SEE BELOW:

<http://www.ic.gc.ca/eic/site/smt-gst.nsf/eng/sf08942.html>

# Antenna Kit Options

This radio transmitter 4726A-460044 has been approved by Innovation, Science and Economic Development Canada to operate with the antenna types listed below, with the maximum permissible gain indicated. Antenna types not included in this list that have a gain greater than the maximum gain indicated for any type listed are strictly prohibited for use with this device.

	BAND 12/17	BAND 13	BAND 5	BAND 4	BAND 25/2
Outside antenna maximum permissible antenna gain (dBi) 50Ω	4.50	4.50	4.50	3.8	4.7
Inside antenna maximum permissible antenna gain (dBi) 50Ω	3.76	4.13	4.77	4.55	4.83

## INSIDE ANTENNA EXPANSION KITS

Kit #	Antenna #	Antenna Type	Included Antennas	Splitter #	Splitter Type	Included Splitters	Ω
309900-50N	311135	Wall Mount Panel	2	859980	3 Way Splitter	1	50
309905-50N	311135	Wall Mount Panel	3	859957	2 Way Splitter	3	50
309902-75F	311155	Wall Mount Panel	2	850035	3 Way Splitter	1	75
309903-75F	311155	Wall Mount Panel	3	850034	2 Way Splitter	3	75
309904-75F	311155	Wall Mount Panel	1	850034	2 Way Splitter	1	75

## FIXED INSIDE ANTENNA KIT OPTIONS

Kit #	Coax Type	Ln(ft)	Antenna Type	Ω
301121-40010	LMR-400	10	Dome	50
301151-0610	RG-6	10	Dome	75
304412-40010	LMR-400	10	Dome	50
304412-5810	RG-58	10	Dome	50
304419-0610	RG-6	10	Dome	75
304419-1110	RG-11	10	Dome	75
304419-17410	RG-174	10	Dome	50
311135-40060	LMR-400	60	Panel	50
311135-5825	RG-58	25	Panel	50
311155-0640	RG-6	40	Panel	75
311155-1170	RG-11	70	Panel	75
311155-40060	LMR-400	60	Panel	50
314440-0630	RG-6	30	4G Panel	75
314440-1160	RG-11	60	4G Panel	75

All equivalent or lesser antennas and cables are suitable for use with 460044 Signal Booster.

(ANTENNA KIT OPTIONS cont.)

FIXED OUTSIDE ANTENNA KIT OPTIONS				
Kit #	Coax Type	Ln(ft)	Antenna Type	Ω
301126	RG-174	12.5	Mini-Mag	50
301111-0675	RG-6	75	Yagi	75
301111-11140	RG-11	140	Yagi	75
301111-400170	LMR-400	170	Yagi	50
301111-5850	RG-58	50	Yagi	50
304421-0610	RG-6	10	Omni Consumer	75
304421-1120	RG-11	20	Omni Consumer	75
304421-17410	RG-174	10	Omni Consumer	50
304421-5810	RG-58	10	Omni Consumer	50
304422-1120	RG-11	20	Omni Enterprise	75
304422-40020	LMR-400	20	Omni Enterprise	50
304422-5810	RG-58	10	Omni Enterprise	50
311141-0620	RG-6	20	Grey Brick	75
311141-1120	RG-11	20	Grey Panel	75
311201-0620	RG-6	20	Omni Directional	75
311201-1120	RG-11	20	Omni Directional	75
311203-40020	LMR-400	20	Omni Directional	50
311203-5820	RG-58	20	Omni Directional	50
314411-40075	LMR-400	75	Wide Band Directional	50
314411-5825	RG-58	25	Wide Band Directional	50
314445-0630	RG-6	30	4G Directional	75
314445-100100	LMR-100	100	4G Directional	50
314445-1175	RG-11	75	4G Directional	75
314445-40075	LMR-400	75	4G Directional	50
314453-40075	LMR-400	75	Panel	50
314453-5825	RG-58	25	Panel	50
314473-0640	RG-6	40	Panel	75
314473-1175	RG-11	75	Panel	75
314475-0630	RG-6	30	Wide Band Directional	75
314475-1175	RG-11	75	Wide Band Directional	75

# Specifications

ENGLISH

Home MultiRoom					
Product Number	U650044				
Model Number	460044				
IC ID	4726A-460044				
Connectors	F-Female				
Antenna Impedance	75 Ohms				
Frequency	698-716 MHz, 729-746 MHz, 746-757 MHz, 776-787 MHz, 824-849 MHz, 869-894 MHz, 1710-1755 MHz, 1850-1915 MHz, 1930-1995 MHz, 2110-2155 MHz				
Power output for single cell phone (Uplink) dBm AWGN	700 MHz Band 12/17	700 MHz Band 13	800 MHz Band 5	1700 MHz Band 4	1900 MHz Band 25/2
	21.04	20.54	20.48	20.47	20.97
Power output for single cell phone (Downlink) dBm AWGN	700 MHz Band 12/17	700 MHz Band 13	800 MHz Band 5	2100 MHz Band 4	1900 MHz Band 25/2
	11.80	9.0	11.80	11.90	11.80
Power output for single cell phone (Uplink) dBm GSM	700 MHz Band 12/17	700 MHz Band 13	800 MHz Band 5	2100 MHz Band 4	1900 MHz Band 25/2
	22.14	21.69	22.06	22.15	22.16
Power output for single cell phone (Downlink) dBm GSM	700 MHz Band 12/17	700 MHz Band 13	800 MHz Band 5	2100 MHz Band 4	1900 MHz Band 25/2
	12.20	9.40	12.20	12.10	12.00
Noise Figure	5 dB nominal				
Isolation	> 110 dB				
Power Requirements	4.2 VDC				

The term "IC" before the radio certification number only signifies that Industry Canada technical specifications were met.

This device contains licence-exempt transmitter(s)/receiver(s) that comply with Innovation, Science and Economic Development Canada's licence-exempt RSS(s). Operation is subject to the following two conditions: (1) This device may not cause interference, and (2) This device must accept any interference, including interference that may cause undesired operation of the device. Changes or modifications not expressly approved by weBoost could void the authority to operate this equipment.

**NEED HELP?**

 [www.weboost.ca](http://www.weboost.ca)

 866.294.1660

## 2 YEAR WARRANTY

weBoost Signal Boosters are warranted for two (2) years against defects in workmanship and/or materials. Warranty cases may be resolved by returning the product directly to the reseller with a dated proof of purchase.

Signal Boosters may also be returned directly to the manufacturer at the consumer's expense, with a dated proof of purchase and a Returned Material Authorization (RMA) number supplied by weBoost. weBoost shall, at its option, either repair or replace the product.

This warranty does not apply to any Signal Boosters determined by weBoost to have been subjected to misuse, abuse, neglect, or mishandling that alters or damages physical or electronic properties.

Replacement products may include refurbished weBoost products that have been recertified to conform with product specifications.

RMA numbers may be obtained by contacting Customer Support

**DISCLAIMER:** The information provided by weBoost is believed to be complete and accurate. However, no responsibility is assumed by weBoost for any business or personal losses arising from its use, or for any infringements of patents or other rights of third parties that may result from its use.

# Notes

Lined area for taking notes, consisting of 23 horizontal lines.

**NEED HELP?**

 [www.weboost.ca](http://www.weboost.ca)

 866.294.1660



3301 East Deseret Drive, St. George, UT

 866.294.1660  [www.weboost.ca](http://www.weboost.ca)

Copyright © 2019 weBoost. All rights reserved.

weBoost products covered by U.S. patent(s) and pending application(s)

For patents go to: [weboost.com/us/patents](http://weboost.com/us/patents)

NOT AFFILIATED WITH WILSON ANTENNA



# Home MultiRoom

Amplificateur de signal cellulaire

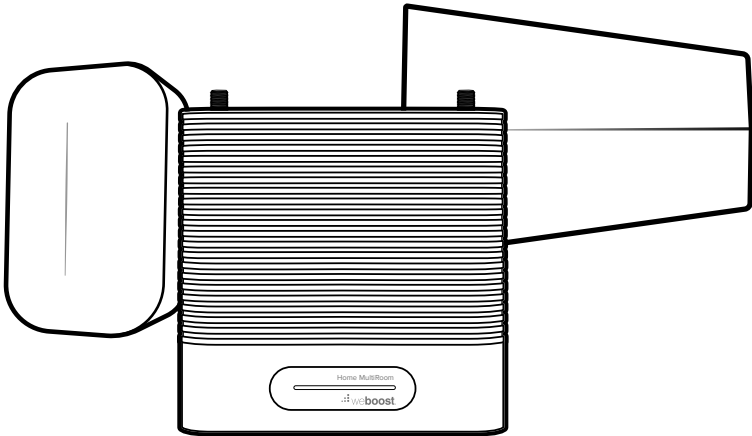

FRANÇAIS

## Guide d'installation

**BESOIN D'AIDE?**

 [www.weboost.ca](http://www.weboost.ca)

 866-294-1660

---

# Table des matières

Contenu de la trousse .....	1
Préparation .....	2
<b>ÉTAPES 1-A ET 1-B :</b> Installer l'antenne intérieure et l'amplificateur .....	3
<b>ÉTAPE 2 :</b> Installer l'antenne extérieure et la pointer vers la tour de téléphonie cellulaire la plus proche .....	5
<b>ÉTAPE 3-A :</b> Acheminer le câble et le relier à l'antenne extérieure et à l'amplificateur .....	8
<b>ÉTAPE 3-B :</b> Acheminer le câble et le relier à l'antenne intérieure et à l'amplificateur .....	9
<b>ÉTAPE 4 :</b> Alimenter l'amplificateur et optimiser le système .....	10
Mesurer le rendement de l'amplificateur .....	12
Modes des voyants .....	14
Dépannage .....	15
Conseils de sécurité .....	16
Caractéristiques techniques .....	19
Garantie .....	20

---

# Contenu de la trousse



Home MultiRoom  
(Maison avec plusieurs pièces)



Antenne intérieure  
(314440)

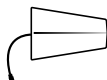

Antenne extérieure  
(314445)



Câbles : 1 x 30 pi ; 2 x 15 pi  
(950630), (YX030-15W avec connecteur à baril 971129)



Bloc d'alimentation  
(850018)



Câble d'arrivée pour fenêtre  
(951177)



Support de fixation pour antenne extérieure



Supports de fixation murale avec bandes adhésives



Serre-câbles (15 x)

---

# Préparation

## Ce dont vous aurez besoin (outils non compris)

Assurez-vous d'avoir tout ce dont vous avez besoin avant de commencer l'installation.



Entre 1 et 2 heures



Une autre personne (il est plus facile de calibrer l'antenne à deux)



- Échelle
- Perceuse (*si vous faites passer le câble au travers d'un mur*)
- Poteau de 1 po à 3 po de diamètre pour fixer l'antenne extérieure (au besoin, vous pouvez acheter le poteau 901117, vendu séparément)
- Recommandé : Barre d'alimentation avec protection contre les surtensions

REMARQUE : Ces instructions vous guideront dans un processus d'installation d'essai afin de trouver les emplacements optimaux pour les antennes intérieure et extérieure, puis dans un processus d'installation permanente.

---

# Étapes 1-A et 1-B : Installer l'antenne intérieure et l'amplificateur

Placez l'**antenne intérieure** à l'endroit où vous avez le plus besoin d'amplifier le signal. Placez ensuite l'**amplificateur** à l'endroit désiré, à **au moins 24 po** de l'antenne intérieure.

REMARQUE : N'alimentez pas l'amplificateur tant que vous n'avez pas fini d'installer le système.

CONSEIL : Vous pouvez faire passer le câble de l'antenne intérieure dans un plafond et le relier au câble coaxial hors de vue pour une meilleure apparence.

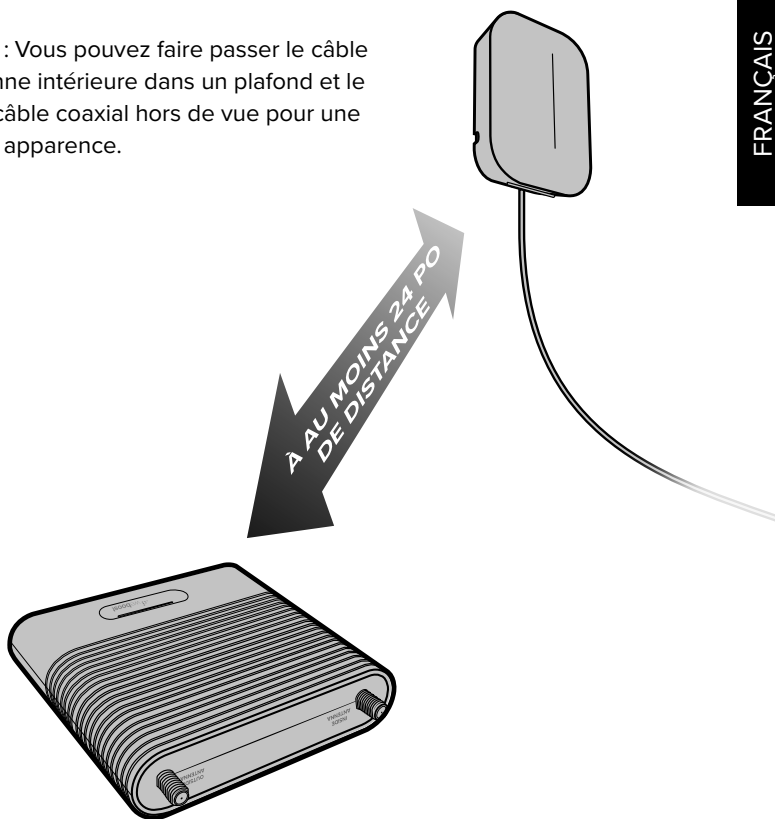

FRANÇAIS

(ÉTAPES 1-A et 1-B, suite)

Vous pouvez installer l'antenne intérieure à l'horizontale, à la verticale ou sur une surface plane. Vous pouvez utiliser des bandes adhésives pour maintenir le support de fixation en place.

### Options d'installation de l'antenne intérieure

FRANÇAIS

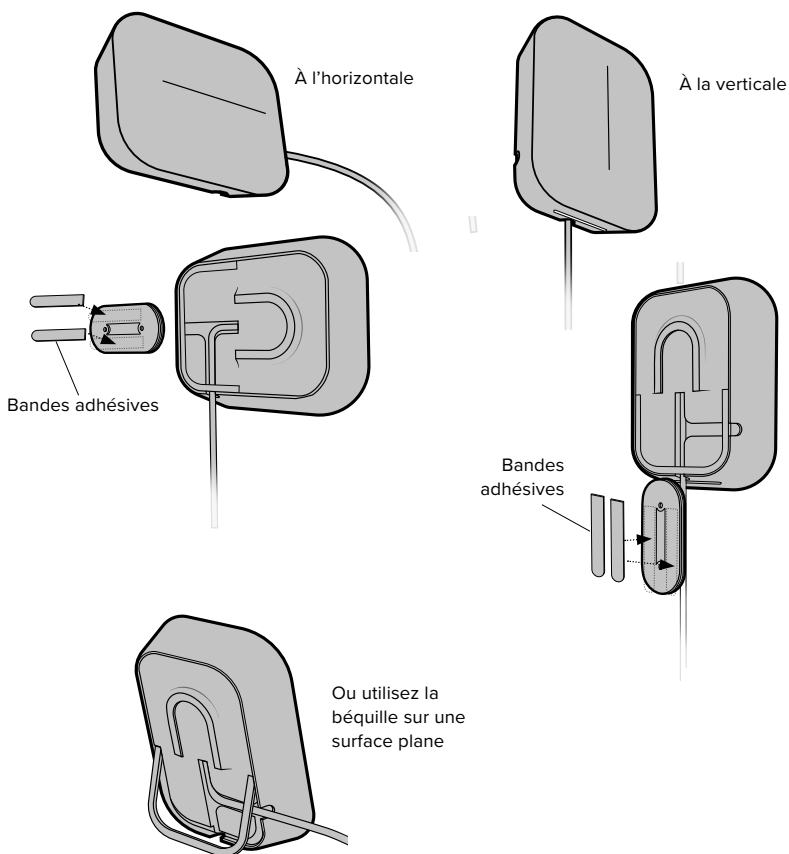

---

# Étape 2 : Installer l'antenne extérieure et la pointer vers la tour de téléphonie cellulaire la plus proche

**Vous pouvez fixer l'antenne à un poteau ou à un mur.** Il est préférable de la fixer à un poteau, car vous pourrez plus facilement la pointer vers la tour cellulaire.

Fixez le **support** à l'antenne extérieure et utilisez les **pincettes de fixation** pour attacher l'antenne à un poteau ou à un tuyau d'échappement.

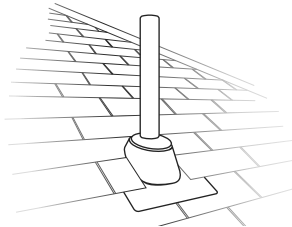
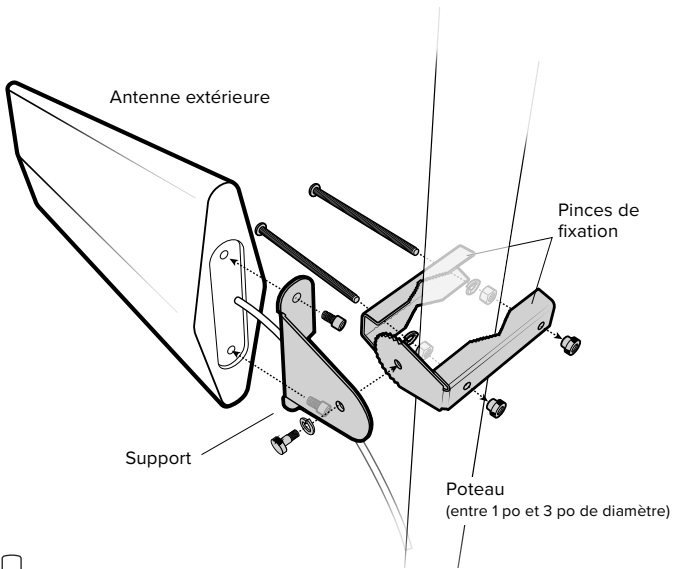

**REMARQUE :** Vous pouvez fixer l'antenne à un tuyau d'échappement sur le toit pour gagner du temps. Faites attention aux fils électriques.

---

(ÉTAPE 2, suite)

Pointez l'**antenne extérieure** vers la tour de téléphonie cellulaire la plus proche. Pour trouver la tour la plus proche, utilisez une application comme OpenSignal. **Il s'agit de l'étape la plus importante du processus d'installation, car elle déterminera le rendement global du système d'amplification.**

**Plus les antennes intérieure et extérieure sont éloignées l'une de l'autre, meilleur est le rendement de l'amplificateur.**

FRANÇAIS

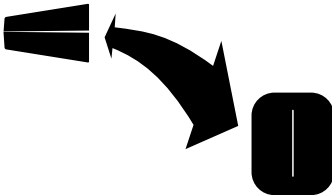
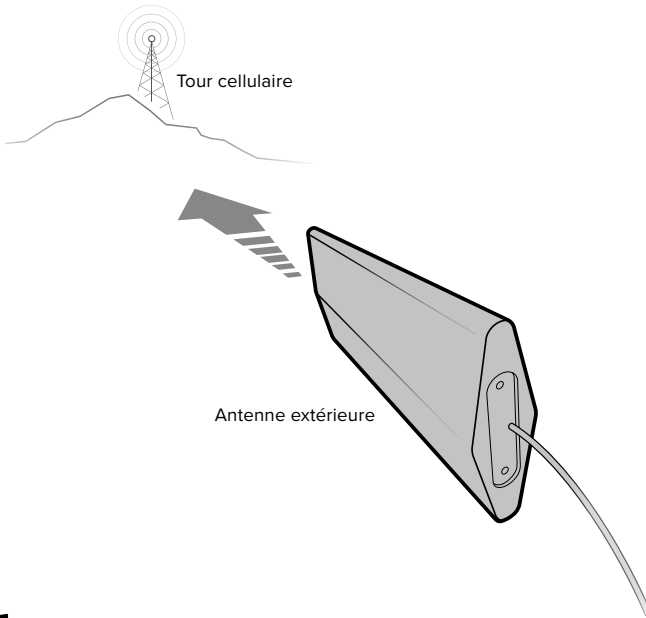

REMARQUE : Pour une performance optimale, l'antenne extérieure doit être **à au moins 50 pieds à l'horizontale ou à 20 pieds à la verticale** de l'antenne intérieure. Assurez-vous que les antennes intérieure et extérieure **ne pointent pas l'une vers l'autre.**



---

(ÉTAPE 2, suite)

Si vous ne pouvez installer facilement l'antenne extérieure à un poteau, vous pouvez la fixer à une bordure de toit en utilisant le support comme illustré ci-dessous.

CONSEIL : Avant de fixer l'antenne à une bordure de toit, assurez-vous de faire le test d'optimisation de l'étape 4 pour trouver le meilleur côté sur votre maison.

#### Installation sur une bordure de toit

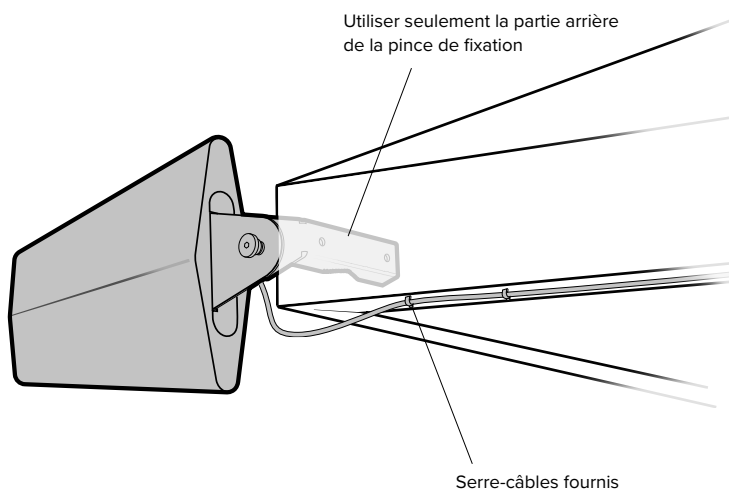

FRANÇAIS

---

# Étape 3-A : Acheminer le câble et le relier à l'antenne extérieure et à l'amplificateur

Branchez le **câble RG-6 blanc** sur l'**antenne extérieure** et acheminez-le jusqu'à l'intérieur. Un câble d'arrivée pour fenêtre est fourni pour faciliter le passage du câble. Tous les branchements doivent être **serrés à la main** seulement.

FRANÇAIS

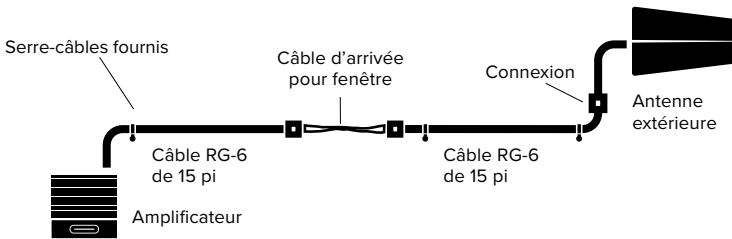

Acheminez le câble jusqu'à l'**amplificateur Home MultiRoom (pour maison avec plusieurs pièces)** et branchez-le sur le port **OUTSIDE ANTENNA**.

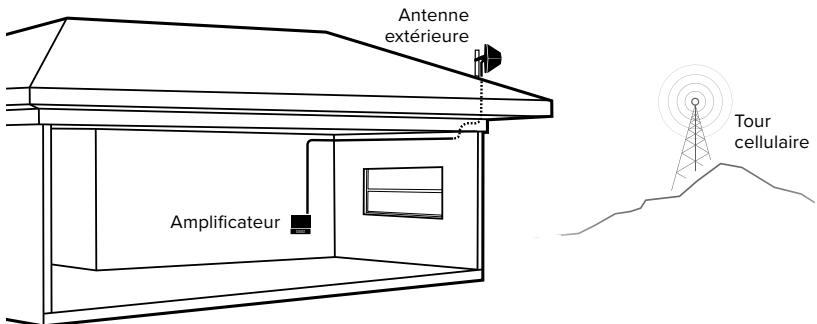

# Étape 3-B : Acheminer le câble et le relier à l'antenne intérieure et à l'amplificateur

Reliez le **câble coaxial blanc de 30 pi** à l'antenne intérieure. Acheminez le câble jusqu'à l'**amplificateur Home MultiRoom (pour maison avec plusieurs pièces)** et branchez-le sur le port **INSIDE ANTENNA**.

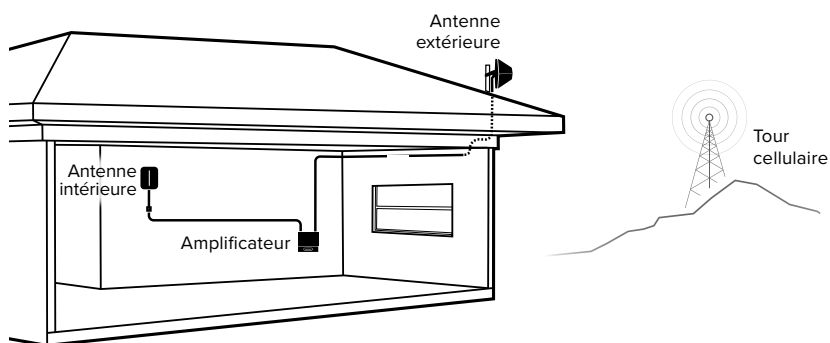
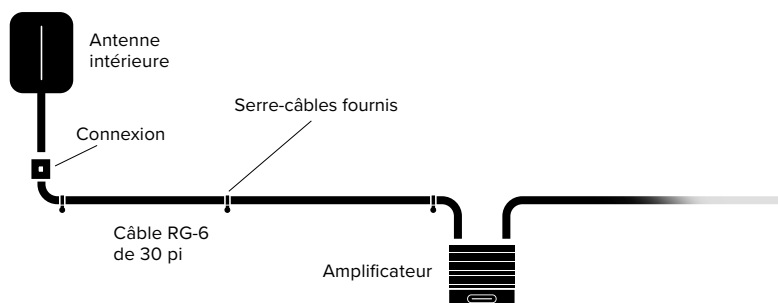

FRANÇAIS

# Étape 4 : Alimenter l'amplificateur et optimiser le système

Branchez le **bloc d'alimentation** sur une prise murale, puis connectez-le au port  de l'amplificateur (faites pivoter le connecteur de 90 degrés pour le verrouiller).

REMARQUE : Nous recommandons fortement d'utiliser une barre d'alimentation avec protection contre les surtensions.

FRANÇAIS

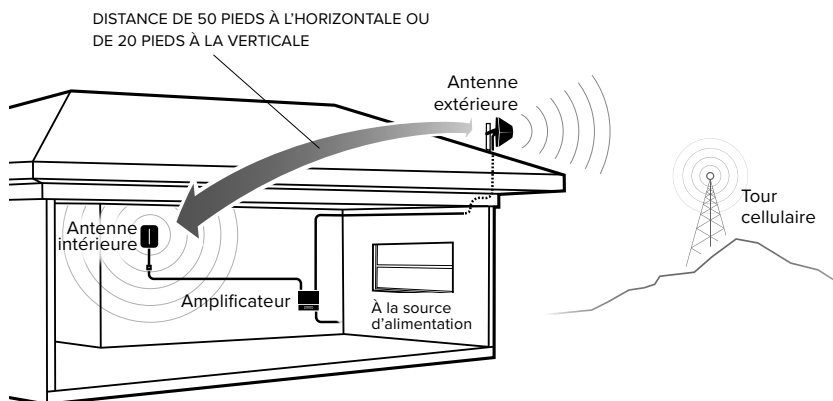
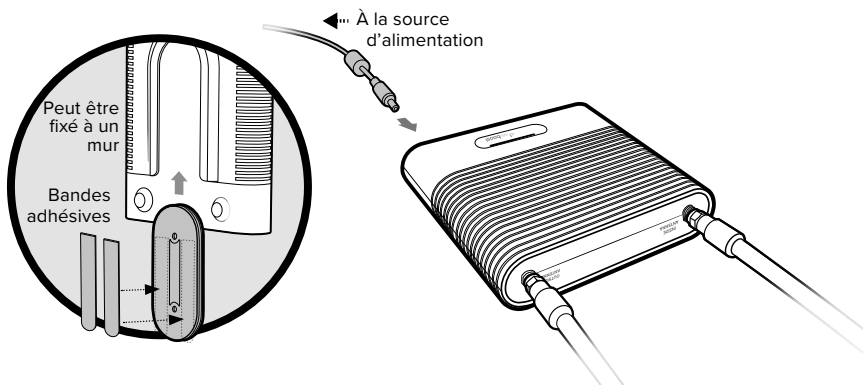

---

(ÉTAPE 4, suite)

Après avoir mis votre système sous tension, vous êtes maintenant prêt à l'optimiser. Tournez l'antenne extérieure par intervalles de 1/8 de tour. **Après chaque tour, débranchez l'amplificateur de la source d'alimentation et rebranchez-le tout en observant l'intensité du signal sur votre téléphone cellulaire à partir de la zone de couverture de l'antenne intérieure.** Fixez l'antenne extérieure en la pointant dans la direction qui vous donne le meilleur signal. Profitez de votre signal amplifié!

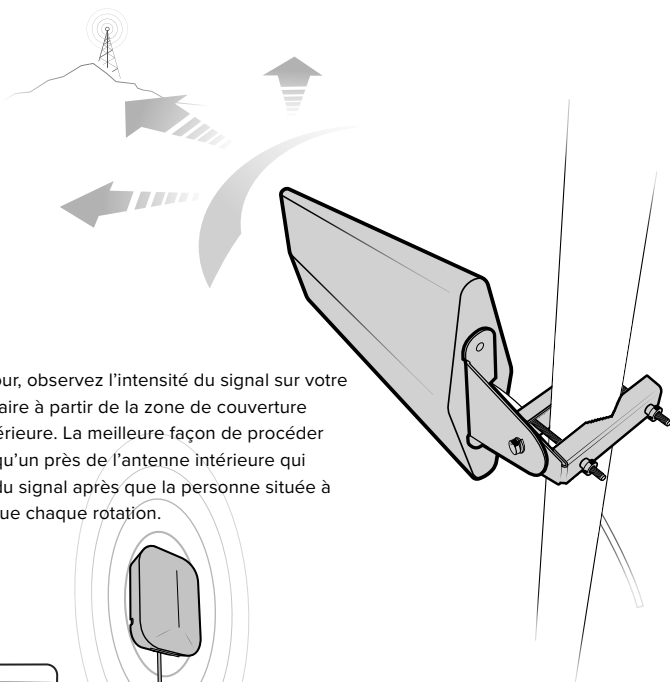

Après chaque tour, observez l'intensité du signal sur votre téléphone cellulaire à partir de la zone de couverture de l'antenne intérieure. La meilleure façon de procéder est d'avoir quelqu'un près de l'antenne intérieure qui note l'intensité du signal après que la personne située à l'extérieur effectue chaque rotation.

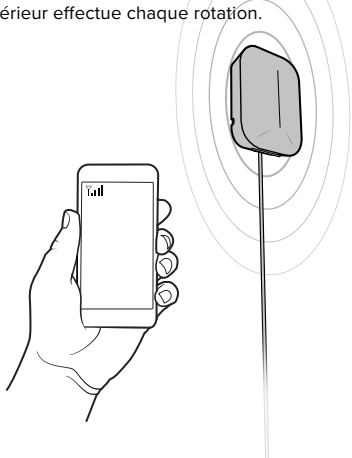

---

# Mesurer le rendement de l'amplificateur

Comment obtenir l'intensité du signal sous forme numérique

## iPhone<sup>MD</sup>

Depuis la version iOS 11 du système d'exploitation, le mode de test sur terrain n'indique plus l'intensité du signal en décibel (dBm). Conseil : L'indicateur d'intensité du signal en pointillé de votre téléphone peut vous aider à trouver la direction vers laquelle le signal est le meilleur. Vous pouvez également effectuer des appels à différents endroits. **Pour rester au fait des nouvelles concernant ce sujet, consultez périodiquement le [weboost.com/signalstrength](http://www.weboost.com/signalstrength) (en anglais).**

## Android<sup>MC</sup>

Paramètres > À propos du téléphone > État ou Réseau > Puissance du signal ou Type et puissance du réseau (les options et la terminologie dépendent du modèle de l'appareil).

iPhone est une marque déposée d'Apple Inc. Android est une marque de commerce de Google Inc.

## Autres téléphones et autres méthodes

Consultez le [www.weboost.com/test-mode-instructions](http://www.weboost.com/test-mode-instructions) (en anglais).

(MESURER LE RENDEMENT DE L'AMPLIFICATEUR, suite)

Intensité du signal sans l'amplificateur

Notez la mesure ici : \_\_\_\_\_

Intensité du signal avec l'amplificateur

Notez la mesure ici : \_\_\_\_\_

## Comparer les résultats

Il est essentiel que vous ayez une mesure précise de l'intensité du signal en décibels (dBm) lorsque vous installez votre système. Les décibels mesurent avec précision l'intensité du signal que vous recevez.

FRANÇAIS

FORCE DU SIGNAL	EXCELLENTE	BONNE	MOYENNE	FAIBLE	ZONE MORTE
3G/1x	-70dBm	-71 to -85dBm	-86 to -100dBm	-101 to -109dBm	-110dBm
4G/LTE	-90dBm	-91 to -105dBm	-106 to -110dBm	-111 to -119dBm	-120dBm

LE SAVIEZ-VOUS? En augmentant le signal de seulement 3 dB, vous doublez la puissance et l'amplification du signal!

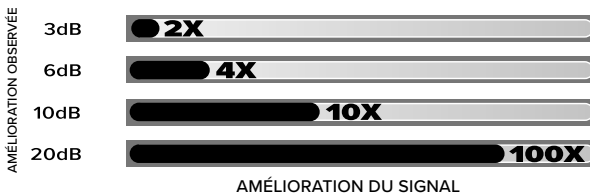

---

# Modes des voyants

## Vert continu

Cela indique que votre amplificateur fonctionne correctement et que votre installation ne présente aucun problème.

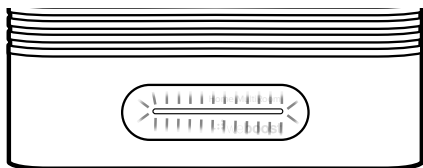

## Vert et rouge clignotant

Le gain de la bande est réduit. Cela indique une baisse d'alimentation d'une ou de plus d'une bande de l'amplificateur en raison d'une boucle de rétroaction appelée oscillation. Il s'agit d'une fonction de sécurité intégrée destinée à éviter les interférences nuisibles avec une tour de téléphonie cellulaire située à proximité. Si vous avez l'amplification de signal désirée, aucun autre réglage n'est nécessaire. Si vous n'avez pas l'amplification de signal désirée au niveau de la couverture, reportez-vous à la section Dépannage.

## Rouge continu

La bande a été désactivée. Cela est dû à une condition de boucle de rétroaction appelée oscillation. Il s'agit d'une fonction de sécurité intégrée qui provoque la fermeture de la bande afin d'éviter les interférences nuisibles avec une tour de téléphonie cellulaire située à proximité. Reportez-vous à la section Dépannage.

## Vert et jaune clignotant

Le gain de la bande est réduit. Cela indique une baisse d'alimentation d'une ou de plus d'une bande de l'amplificateur en raison de la surcharge d'une tour de téléphonie cellulaire située à proximité. Il s'agit d'une fonction de sécurité intégrée destinée à éviter les interférences nuisibles avec une tour de téléphonie cellulaire située à proximité. Si vous avez l'amplification de signal désirée, aucun autre réglage n'est nécessaire. Si vous n'avez pas l'amplification de signal désirée au niveau de la couverture, reportez-vous à la section Dépannage.

## Jaune continu

La bande a été désactivée en raison de la surcharge d'une tour de téléphonie cellulaire située à proximité. L'antenne extérieure doit être réglée. Reportez-vous à la section Dépannage.

## Voyant éteint

Si le voyant de l'amplificateur de signal est éteint, vérifiez si votre bloc d'alimentation est sous tension.



---

# Dépannage

**SI VOUS ÊTES SATISFAIT DE LA COUVERTURE, VOUS N'AVEZ AUCUNE MESURE À PRENDRE CONCERNANT CES VOYANTS. LA BANDE DE VOTRE FOURNISSEUR N'A PAS ÉTÉ TOUCHÉE.**

## RÉGLER LES PROBLÈMES LIÉS AUX VOYANTS ROUGES

Ceci concerne les voyants suivants : rouge continu; vert et rouge clignotant.

- 1 Vérifiez que les antennes extérieur et intérieur ne pointent pas l'une vers l'autre. Débranchez et rebranchez le bloc d'alimentation.
- 2 Vérifiez que l'antenne intérieure est à au moins 24 po de l'amplificateur et ne pointe pas vers celui-ci. Débranchez et rebranchez le bloc d'alimentation.
- 3 Resserrez tous les branchements de câble (assurez-vous de tout serrer à la main seulement, N'UTILISEZ PAS d'outils). Essayez de défaire et de refaire tous les branchements. Débranchez et rebranchez le bloc d'alimentation.
- 4 Augmentez la distance (à horizontale ou à verticale) entre l'antenne extérieure et l'antenne intérieure. Ajoutez un câble au besoin. Débranchez et rebranchez le bloc d'alimentation.

FRANÇAIS

## RÉGLER LES PROBLÈMES LIÉS AUX VOYANTS JAUNES

Ceci concerne les voyants suivants : jaune continu; vert et jaune clignotant.

**L'antenne extérieure doit être ajustée.** Attendez 10 secondes entre chaque ajustement pour que les voyants se réinitialisent.

**Installation à un poteau :** Faire tourner l'antenne extérieure par petits intervalles (45°) en l'éloignant de la direction vers laquelle le signal cellulaire est le meilleur, jusqu'à ce que le voyant devienne vert. Débranchez et rebranchez le bloc d'alimentation.

**Installation sur une bordure de toit :** Changer l'emplacement du support. Installez l'antenne extérieure à un autre endroit sur la maison ou le bâtiment pour voir si les voyants deviennent verts. Débranchez et rebranchez le bloc d'alimentation. Fixez ensuite le tout.

---

# Conseils de sécurité

Pour se conformer aux normes en matière de protection de réseau, tous les appareils cellulaires actifs doivent être à au moins 6 pieds des antennes à panneau et des antennes dômes et à au moins 4 pieds des antennes de bureau.

Seul le bloc d'alimentation fourni doit être utilisé. L'utilisation d'un produit autre que weBoost peut endommager votre équipement.

L'amplificateur de signal est conçu pour être utilisé à l'intérieur dans un environnement à température contrôlée (moins de 100 degrés Fahrenheit). Il n'est pas destiné à être utilisé dans des greniers ou des endroits semblables où les températures pourraient être supérieures à ces plages.

**Avertissement de sécurité concernant les fréquences radio :** Toute antenne utilisée avec ce dispositif doit être placée à au moins 8 pouces de toute personne.

**Avertissement du service sans fil évolué :** L'antenne extérieure doit être installée à au plus 10 mètres (31 pi 9 po) du sol.

FRANÇAIS

## Ceci est un dispositif GRAND PUBLIC.

AVANT DE L'UTILISER, vous **DEVEZ** répondre à toutes les exigences [CPC-2-1-05](#).

Vous **DEVEZ** utiliser les antennes et les câbles autorisés avec cet appareil, tel que le spécifie le fabricant. Les antennes **NE DOIVENT PAS** être installées à moins de 20 cm de toute personne avoisinante.

Vous **DEVEZ** arrêter cet appareil immédiatement à la demande de ISED ou de tout fournisseur de services cellulaires autorisé.

**AVERTISSEMENT :** Il se peut que les informations relatives à la localisation E911 ne soient pas disponibles ou soient inexactes pour les appels qui utilisent cet appareil.

Ce dispositif doit être utilisé **UNIQUEMENT** à un endroit fixe (uniquement à un endroit fixe) à l'intérieur d'un bâtiment.

**POUR PLUS D'INFORMATIONS SUR LES EXIGENCES DÉFINIES PAR ISED  
CPC-2-1-05, REPORTEZ-VOUS AU SITE SUIVANT:**

<http://www.ic.gc.ca/eic/site/smt-gst.nsf/eng/sf08942.html>

# Éléments facultatifs de la trousse d'antenne

L'émetteur radio 4726A-460044 a été approuvé par Innovation, Sciences et Développement économique Canada et peut être utilisé avec les types d'antennes énumérés ci-dessous, le gain maximal admissible étant indiqué. Il est strictement interdit d'utiliser ce dispositif avec un type d'antenne qui ne figure pas dans la liste ci-dessous et dont le gain est supérieur au gain maximal des antennes de cette liste.

	BANDES 12/17	BANDES 13	BANDES 5	BANDES 4	BANDES 25/2
Antenne extérieure – gain maximal admissible (dBi) 50 Ω	4.50	4.50	4.50	3.8	4.7
Antenne intérieure – gain maximal admissible (dBi) 50 Ω	3.76	4.13	4.77	4.55	4.83

INSIDE ANTENNA EXPANSION KITS							
Kit #	Antenna #	Antenna Type	Included Antennas	Splitter #	Splitter Type	Included Splitters	Ω
309900-50N	311135	Wall Mount Panel	2	859980	3 Way Splitter	1	50
309905-50N	311135	Wall Mount Panel	3	859957	2 Way Splitter	3	50
309902-75F	311155	Wall Mount Panel	2	850035	3 Way Splitter	1	75
309903-75F	311155	Wall Mount Panel	3	850034	2 Way Splitter	3	75
309904-75F	311155	Wall Mount Panel	1	850034	2 Way Splitter	1	75

FIXED INSIDE ANTENNA KIT OPTIONS				
Kit #	Coax Type	Ln(ft)	Antenna Type	Ω
301121-40010	LMR-400	10	Dome	50
301151-0610	RG-6	10	Dome	75
304412-40010	LMR-400	10	Dome	50
304412-5810	RG-58	10	Dome	50
304419-0610	RG-6	10	Dome	75
304419-1110	RG-11	10	Dome	75
304419-17410	RG-174	10	Dome	50
311135-40060	LMR-400	60	Panel	50
311135-5825	RG-58	25	Panel	50
311155-0640	RG-6	40	Panel	75
311155-1170	RG-11	70	Panel	75
311155-40060	LMR-400	60	Panel	50
314440-0630	RG-6	30	4G Panel	75
314440-1160	RG-11	60	4G Panel	75

All equivalent or lesser antennas and cables are suitable for use with 460044 Signal Booster.

(ÉLÉMENTS FACULTATIFS DE LA TROUSSE D'ANTENNE suite)

FIXED OUTSIDE ANTENNA KIT OPTIONS				
Kit #	Coax Type	Ln(ft)	Antenna Type	Ω
301126	RG-174	12.5	Mini-Mag	50
301111-0675	RG-6	75	Yagi	75
301111-11140	RG-11	140	Yagi	75
301111-400170	LMR-400	170	Yagi	50
301111-5850	RG-58	50	Yagi	50
304421-0610	RG-6	10	Omni Consumer	75
304421-1120	RG-11	20	Omni Consumer	75
304421-17410	RG-174	10	Omni Consumer	50
304421-5810	RG-58	10	Omni Consumer	50
304422-1120	RG-11	20	Omni Enterprise	75
304422-40020	LMR-400	20	Omni Enterprise	50
304422-5810	RG-58	10	Omni Enterprise	50
311141-0620	RG-6	20	Grey Brick	75
311141-1120	RG-11	20	Grey Panel	75
311201-0620	RG-6	20	Omni Directional	75
311201-1120	RG-11	20	Omni Directional	75
311203-40020	LMR-400	20	Omni Directional	50
311203-5820	RG-58	20	Omni Directional	50
314411-40075	LMR-400	75	Wide Band Directional	50
314411-5825	RG-58	25	Wide Band Directional	50
314445-0630	RG-6	30	4G Directional	75
314445-100100	LMR-100	100	4G Directional	50
314445-1175	RG-11	75	4G Directional	75
314445-40075	LMR-400	75	4G Directional	50
314453-40075	LMR-400	75	Panel	50
314453-5825	RG-58	25	Panel	50
314473-0640	RG-6	40	Panel	75
314473-1175	RG-11	75	Panel	75
314475-0630	RG-6	30	Wide Band Directional	75
314475-1175	RG-11	75	Wide Band Directional	75

# Caractéristiques techniques

Home MultiRoom					
Numéro de produit	U650044				
Numéro de modèle	460044				
IC	4726A-460044				
Connecteurs	F – femelle				
Impédance d'antenne	75 ohms				
Fréquences	698-716 MHz, 729-746 MHz, 746-757 MHz, 776-787 MHz, 824-849 MHz, 869-894 MHz, 1 710-1 755 MHz, 1 850-1 915 MHz, 1 930-1 995 MHz, 2 110-2 155 MHz				
dBm de sortie d'alimentation pour un seul téléphone (liaison montante) – BABG	700 MHz Bandes 12/17	700 MHz Bande 13	800 MHz Bande 5	1 700 MHz Bande 4	1 900 MHz Bandes 25/2
	21,04	20,54	20,48	20,47	20,97
dBm de sortie d'alimentation pour un seul téléphone (liaison descendante) – BABG	700 MHz Bandes 12/17	700 MHz Bande 13	800 MHz Bande 5	2 100 MHz Bande 4	1 900 MHz Bandes 25/2
	11,80	9,0	11,80	11,90	11,80
dBm de sortie d'alimentation pour un seul téléphone (liaison montante) – GSM	700 MHz Bandes 12/17	700 MHz Bande 13	800 MHz Bande 5	2100 MHz Bande 4	1 900 MHz Bandes 25/2
	22,14	21,69	22,06	22,15	22,16
dBm de sortie d'alimentation pour un seul téléphone (liaison descendante) – GSM	700 MHz Bandes 12/17	700 MHz Bande 13	800 MHz Bande 5	2 100 MHz Bande 4	1 900 MHz Bandes 25/2
	12,20	9,40	12,20	12,10	12,00
Facteur de bruit	5 dB nominal				
Isolation	> 110 dB				

Le terme «IC» placé avant le numéro de certification radio signifie uniquement que les spécifications techniques d'Industrie Canada ont été respectées.

Ce dispositif contient des émetteurs/récepteurs exempts de licence qui sont conformes aux CNR d'Innovation, Sciences et Développement économique Canada applicables aux appareils radio exempts de licence. L'utilisation est soumise aux deux conditions suivantes : 1) ce dispositif ne doit pas causer d'interférences; 2) ce dispositif doit accepter toutes les interférences, y compris celles pouvant entraîner un fonctionnement indésirable de l'appareil. Les changements ou modifications non expressément approuvés par weBoost pourraient annuler l'autorisation d'utiliser cet équipement.

FRANÇAIS

**BESOIN D'AIDE?**



[www.weboost.ca](http://www.weboost.ca)



866-294-1660

## GARANTIE DE 2 ANS

Les amplificateurs de signal weBoost sont garantis deux (2) ans contre les défauts de fabrication ou de matériaux. Les cas de garantie peuvent être résolus en renvoyant le produit accompagné d'une preuve d'achat datée directement au revendeur.

Les amplificateurs de signal peuvent également être retournés directement au fabricant, aux frais du consommateur, accompagnés d'une preuve d'achat datée et d'un numéro d'autorisation de retour de matériel (RMA) fourni par weBoost qui doit, à sa discrétion, réparer ou remplacer le produit.

Cette garantie ne s'applique pas aux amplificateurs de signal désignés par weBoost comme ayant été soumis à une utilisation abusive, à un abus, à une négligence ou à une mauvaise manipulation ayant altéré ou endommagé des propriétés physiques ou électroniques.

Les produits de remplacement peuvent inclure des produits weBoost remis à neuf qui ont été certifiés à nouveau pour se conformer aux spécifications du produit.

Les numéros RMA peuvent être obtenus en communiquant avec le service à la clientèle.

**AVIS DE NON-RESPONSABILITÉ :** Les renseignements fournis par weBoost sont considérés comme étant complets et exacts. weBoost n'assume toutefois aucune responsabilité quant aux pertes professionnelles ou personnelles résultant de son utilisation, ni aux violations des brevets ou autres droits de tiers pouvant résulter de son utilisation.

## Remarques

FRANÇAIS

**BESOIN D'AIDE?**

 [www.weboost.ca](http://www.weboost.ca)

 866-294-1660



3301 East Deseret Drive, St. George, UT

 866-294-1660  [www.weboost.ca](http://www.weboost.ca)

Copyright © 2019 weBoost. Tous droits réservés.

Les produits weBoost couverts par un ou plus d'un brevet américain/une ou plus d'une demande en instance. Pour consulter les brevets, rendez-vous à l'adresse : [weboost.com/us/patents](http://weboost.com/us/patents)